



廣告回信

台南郵局登記證

台南廣字第385號

免貼郵票



購買人：  
詳細地址：  
電話：

東富電器股份有限公司收

70252

台南市南區安平工業區新忠路11號

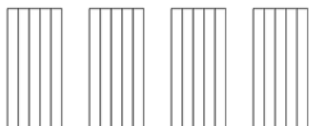

AIRMATE

FS35M182RP  
使用說明書

艾美特 14吋  
DC直流馬達遙控立地電扇

- 非常感謝您購買本電器產品
- 使用之前請詳閱本說明書
- 說明書內附保證書 請妥為保管

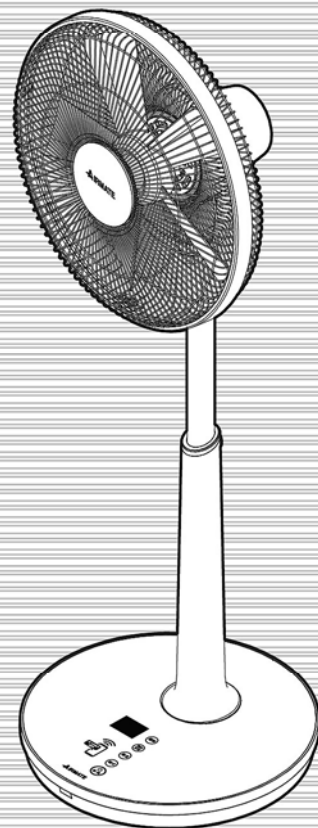

## 安全注意事項

- 使用前請檢查所使用電壓是否110V。

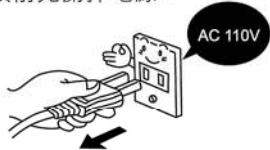

- 在拔出插頭前，請關閉電源勿用濕手拔電源插頭，以免觸電。



- 本體未安裝完成請勿插上電源。

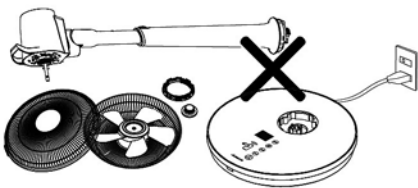

- 請勿用水直接沖洗產品或在浴室、濕氣重或有儲水的地方來使用，會造成漏電或觸電的原因。



- 請勿蓋住出風口及入風口處，易造成馬達故障的原因。



- 使用前請檢查電源線是否有損傷，使用中電源線請勿彎折、拉扯以免造成接觸不良。



- 請勿私自分解、改造、修理以免造成觸電燒傷、而引起火災的原因，修理時請至原購買的販售店或製造廠指定之服務站詢問。



- 電扇使用時，請勿放入尖銳物及金屬物，會造成故障與觸電的危險。



- 不可在傾斜地面使用本產品，傾斜角度勿超過10°。



- 請勿接近有火的地方使用，造成塑膠會變形，火焰會隨風飄送有造成火災的危險。

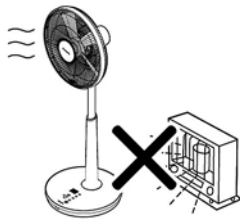

- 機器上方請勿披掛衣物、毛巾、布團等物品，以免導致產品故障。



- 不可使用在溫室或建築工地內。

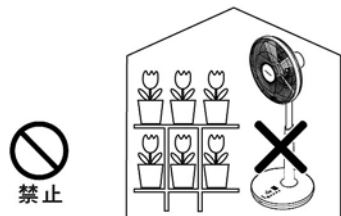

- 請勿在靠近浴池、淋浴或游泳池的環境使用本產品。



- 潮濕、高溫(35°C 以上)環境中，如有揮發性物質，請勿使用本產品，以免發生危險。

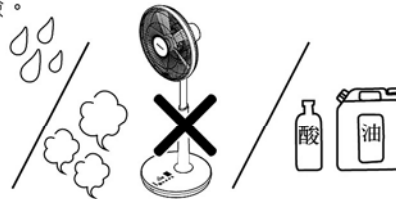

- 若電源線損壞時，必須由製造商、其服務處或具有相關資格的人員加以更換以避免危險。

- 請勿直接對著人體長時間吹拂尤其是老人與小孩，以免造成身體不適。



- 本機禁止橫放使用，可能會造成機器故障或其他不明原因損壞。

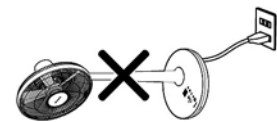

- 清潔與保養時，請關閉電源並將插頭拔離插座。
- 在拆卸護網前確認電扇已切斷電源。



- 本電器不預期供生理、感知、心智能力、經驗或知識不足之使用者（包含孩童）使用，除非在對其負有安全責任的人員之監護或指導下安全使用。
- 孩童應受監護，以確保孩童不嬉玩電器。



## 各部零件說明

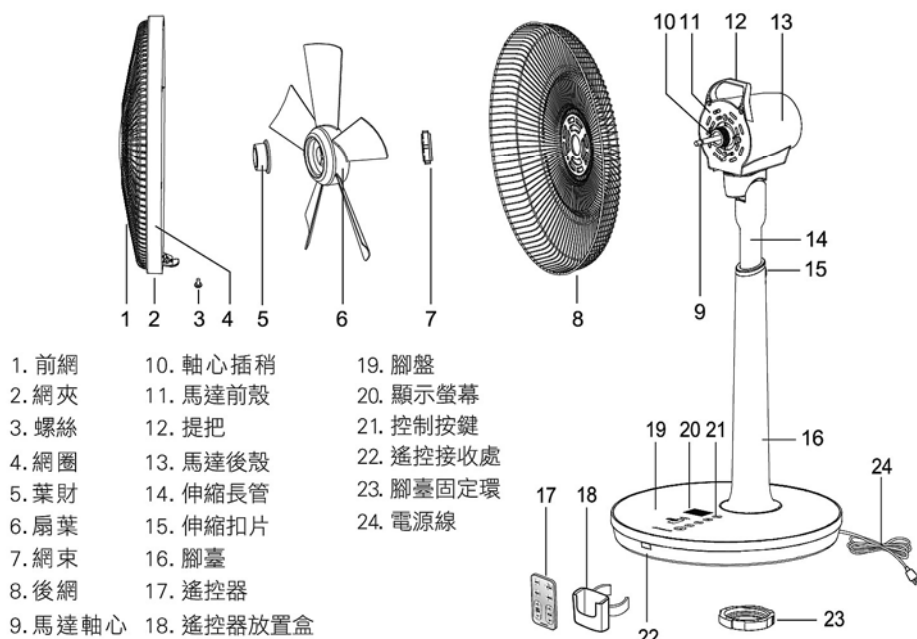

## 組裝方法

- 使用時請依照下列順序正確的組裝。
- 未組裝完成前請勿將電源插頭插至插座以免發生危險。
- 包裝物品請妥為保管以便儲藏時使用。

### ◎1.腳盤與腳臺組裝方法

- 先將腳臺下方的固定環依順時鐘方向卸下，依下圖圖示 ① 步驟，將腳臺對準腳盤的插孔插入相對應的位置，腳臺與腳盤必須對準將 ② 固定環依箭頭方逆時鐘旋緊固定環，請確認上述步驟是否安裝至定位以免發生危險。

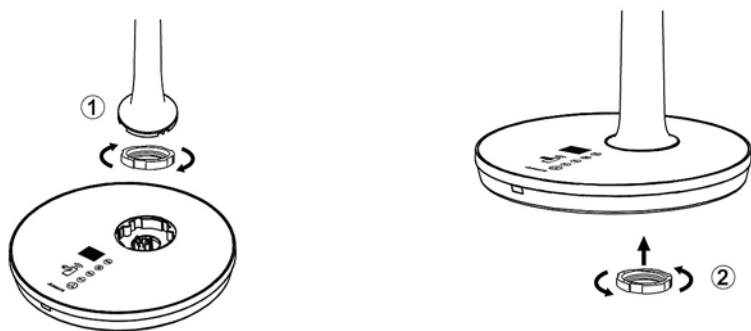

3

### ◎2.後網組裝方法

- 依右圖圖示先將固定在馬達前殼上的網束依逆時鐘方向取下，將後網的凹槽對準馬達前殼凸點，將網束依順時鐘方向旋緊即可。

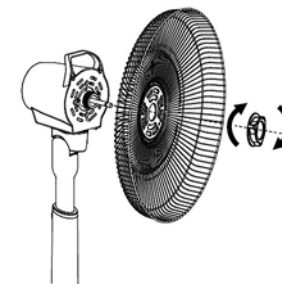

### ◎3.扇葉組裝方法

- 依右圖圖示將扇葉插入馬達軸心，扇葉背部凹槽對準軸心插稍壓入至底必須完全吻合，將葉財對準馬達軸心，將葉財依逆時鐘方向旋緊確實固定。

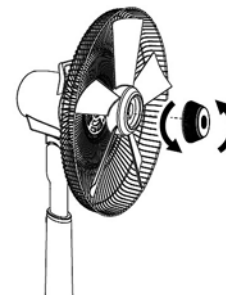

### ◎4.前網組裝方法

- 將前網掛鉤掛入後網正上方，將網圈確實裝入後網全周使前後網完全吻合，將前網網圈下的固定網夾壓入扣住後網，鎖緊網夾螺絲閉鎖住前後網。

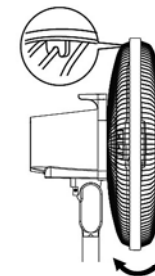

## 前網拆卸方法

注意：如需拆卸前網，請先關閉電源將插頭拔離插座，以免發生危險。

- 請先用十字螺絲起子鬆開螺絲，依右邊圖示①標示的箭頭方向扳開網夾，在依照右邊圖示②標示箭頭方向沿著網圈邊緣輕輕扳開網圈，即可拆下前網。

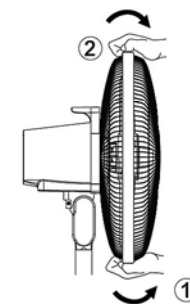

4

# 使用操作方法



數位顯示螢幕



控制面板



遙控器

- 本電扇採輕觸按鍵設計。
- 本電扇可使用手機APP操控，請至 搜尋 “A smart” 下載安裝。
- 本電扇具有記憶功能，電扇在通電狀態下可記錄上次關機前除預約/定時、自然風睡眠風模式功能外的其餘工作狀態，如需消除記憶只需將電源插頭拔離插座即可消除記憶。
- 本風扇具有提示音功能，按下按鍵會有“叮”的短音提示音。
- 本風扇遙控器具有熄屏功能，按第一次控制板上全部LED燈的亮度下降至50%；按第二次可以將控制板上的LED燈全部熄滅，但是不影響其他按鍵的操作；再按一次熄屏鍵恢復正常狀態，如此迴圈。當LED燈變暗或者熄滅，仍可以通過控制板上的按鍵或者遙控器上的按鍵對風速、定時開關機、模式、擺頭進行切換。當取消熄屏模式後，風扇控制面板上的指示燈可以正確顯示當前的風速、定時開關機、模式、擺頭等功能（控制面板上無設置熄屏按鍵）。

**開/關** 按鍵為輕觸按鍵，電扇在通電狀態下按此鍵開機，在運轉狀態下按此鍵關機進入待機狀態。第一次開機時，風扇設定在 3 檔啟動顯示螢幕會顯示當前檔位；關閉後若風扇一直處於通電狀態再次開機時會自動記憶上次關機時設定的風速與擺頭功能。

**風速** 風扇開機狀態下按風速鍵可設定風速大小，本風扇可設定 1 至 12 檔風速依迴圈方式循環，數位顯示螢幕會顯示設定的檔位。

遙控器控制風速：風扇啟動狀態按遙控器上的“▲”“▼”可設定風速大小，按“▲”增加風速；按“▼”鍵減小風速，控制面板上的數位顯示屏會顯示設定檔位。

**模式** 本風扇設定有 **F1** 自然風—**F2** 睡眠風—**H1** 超強—（顯示當前室溫）節能—解除（一般風速 1 2 檔）…如此切換迴圈循環。

**F1** 自然風模式：數位顯示屏顯示 **F1**，自然風模式變化規律參考如下：

- 9~12 風速檔位一律按照下表規律變化。

80 秒區間的風速變化

12→10→8→10→12→10→12→10→8→6→8→10→12→10→8→10→12→10→8→10  
 11→9→7→9→11→9→11→9→7→5→7→9→11→9→7→9→11→9→7→9  
 10→8→6→8→10→8→10→8→6→4→6→8→10→8→6→8→10→8→6→8  
 9→7→5→7→9→7→9→7→5→3→5→7→9→7→5→7→9→7→5→7

- 5~8 風速檔位一律按照下表規律變化。

80 秒區間的風速變化

8→6→4→8→6→8→4→8→5→8→4→8→6  
 7→5→3→7→5→7→3→7→4→7→3→7→5  
 6→4→2→6→4→6→2→6→3→6→2→6→4  
 5→3→1→5→3→5→1→5→2→5→1→5→3

- 2~4 風速檔位一律按照下表規律變化。

80 秒區間的風速變化

4→2→4→2→4→2→4→2→4→2→4→2→4→2  
 3→1→3→1→3→1→3→1→3→1→3→1→3→1  
 2→1→2→1→2→1→2→1→2→1→2→1→2→1

- 1檔自然風只有1檔風速。

**F2** 睡眠風模式：可設定風速檔位後再按模式鍵設定成睡眠風模式；或是設定完睡眠風模式後再按風速鍵設定檔位，睡眠風變化規律：按照當前所設置檔位運行，每 30 分鐘後降低 1 個風速檔位，最低降低至 1 檔。

**H1** 超強模式：數位顯示屏顯示 **H1**，風速以最高檔 12 檔運轉，超強模式無法使用檔位鍵設定風量強弱。

**節能模式** 節能模式下數位顯示螢幕會顯示當前的溫度；風扇以感應環境溫度來控制風速，節能模式無記憶功能。

感應溫度	風速檔位
< 18°C	風扇停止轉動進入待機狀態
19°C	1 檔運轉
20°C	2 檔運轉
21°C	3 檔運轉
22°C	4 檔運轉
23°C	5 檔運轉
24°C	6 檔運轉
25°C	7 檔運轉
26°C	8 檔運轉
27°C	9 檔運轉
28°C	10 檔運轉
29°C	11 檔運轉
> 30°C	12 檔運轉

當感溫器異常時，數位顯示螢幕顯示“E1”，並且蜂鳴器短響。

設置定時關機功能，無論風扇在任何狀態下，到了定時關機設定的時間結束，風扇關機並且取消節能模式進入待機狀態無論溫度如何變化，風扇都不能自動開啟。在預約開機的狀態下設定節能模式，只有當預約開機時間到了風扇啟動之後才進入節能模式。

**預約/定時** 本風扇可設定 8 小時預約開機 / 定時關機功能以 1 小時為單位，數位顯示螢幕顯示時間為 1H → 2H → 3H ... → 8H → 0H 迴圈循環“0H”表示不設置定時時間。關機狀態下按此鍵可設定預約開機時間，開機狀態下可設定定時關機時間。

定時關機時間設置完成後無任何設定動作 5 秒後數位顯示螢幕恢復風速檔位顯示；遙控器的操作同理。

預約開機在待機的狀態下按此鍵預約 / 定時鍵設定預約開機時間；亦可同時設定風速、模式或擺頭狀態；當所有設定完成後無任何動作 5 秒後，數位顯示螢幕顯示當前的預約開機時間。如需重新設定時間，則按照上述說明重複操作。按下開關鍵即可取消預約開機設定；遙控器的操作同理。

**擺頭** 在開機的狀態，按下此鍵可控制風扇左右擺頭；再按此鍵擺頭功能停止；遙控器的操作同理。

## 遙控器電池更換方法與注意事項

1. 本機有附贈電 1 顆 (CR2025 3V) 電池，將遙控器背面朝向自己，依下圖 ① 箭頭方向向內壓在依 ② 箭頭方向向後拉出電池盒，依圖 ③ 正確的將電池裝置到定位電池正極面朝向自己，然後依圖 ④ 箭頭方向蓋上電池蓋即可。

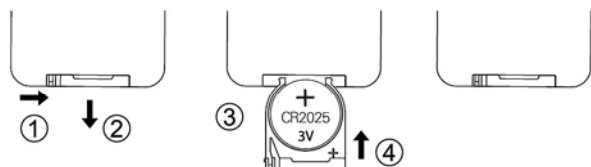

2. 不當使用電池將會造成電池液體外漏，而造成製品腐蝕，或電池破裂。
3. 電池無法使用時候，請立即取出。
4. 遙控器請勿摔落、或受到衝擊、浸水。
5. 遙控器最佳遙控距離3公尺以內
6. 請將遙控器的發信部對準本體的接收部操作，向著接收部以外的方向，將不會動作。
7. 遙控器的發信部和本體的接收部之間，若有障礙物的話，也會有不動作之情形。
8. 為了避免遙控器遺失，貼心設計了遙控器放置座，依右圖圖示將遙控器放置座掛於電扇腳臺處，遙控器使用完請將放置於遙控器放置座。

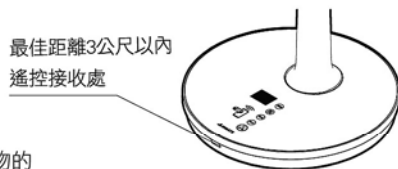

## 角度調整說明

**高度調整：**  
可調整風扇所需要高度，先將一隻手握緊伸縮長管，另一隻手按下伸縮扣片，調整到適當高度後再釋放伸縮扣片。

**注意：**前後網與扇葉還沒組裝到定位時，請勿調整高度，因為馬達部位會突然的升高，會發生危險。



**俯仰角度調節：**  
直接拉取或壓下馬達前殼提把即可控制上下調整俯仰角度。

**左右方向調節：**  
直接拉取馬達前殼提把即可控制左右方向調整。

**擺頭調節：**

- 按下擺頭鍵，風扇開始左右擺頭。
- 再次按下擺頭鍵，風扇停止左右擺頭。

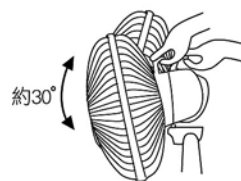

## 清潔保養方法

- 保養方法：**
- 清潔保養前請先關閉電源開關，並將電源插頭拔離插座。
  - 保養清潔後，按原順序將各部件裝回。
  - 放置於濕氣較少的地方妥善保管。
  - 本機只需做一般性外部清潔保養（濕布擦淨即可）。
  - 切忌用水直接沖洗。
  - 忌用稀釋劑、甲苯、酸性洗劑、燈油、酒精或化學抹布擦拭，以免變色或變質。



## 產品規格

額定電壓 (AC)	額定頻率 (Hz)	總消耗電功率 (W)
110V	60Hz	23W

本產品若需報廢，請依照廢棄物清理法處理本電器。

## 簡易故障排除

- 如發生下列的故障情況，請依照方法排除故障。

故障情形	故障排除方法
電扇啟動時扇葉未運轉	<ul style="list-style-type: none"> <li>● 電源線插頭是否確實插在插座上，檢查是否鬆脫？請將電源插頭確實插入插座。</li> <li>● 扇網是否變形或觸及扇葉？請將扇網變形部分調整。</li> </ul>
遙控器使用時電扇未運轉	<ul style="list-style-type: none"> <li>● 遙控器是否對準腳臺遙控器接收處，或有異物阻擋接收？請將遙控器對準腳臺遙控器接收處，清除阻擋物。</li> <li>● 請檢查遙控器電池是否安裝正確？請將電池安裝正確或是更換電池。</li> <li>● 遙控距離是否超過3公尺以上？最佳的遙控距離為3公尺以內，請調整遙控距離。</li> </ul>
電扇啟動時有異音	<ul style="list-style-type: none"> <li>● 扇葉是否確實裝入馬達軸心？請確認扇葉背部溝槽與馬達軸心插稍是否完全吻合。</li> <li>● 扇網是否變形或觸及扇葉？請將扇網變形部分調整。</li> <li>● 檢查電扇組裝部位是否組裝到正確位置？請將鬆脫或未安裝好部位重新裝置到定位。</li> </ul>

- 如果故障情形，並非如上表所述，請立即拔掉電源插頭並聯絡經銷商或與本公司聯絡處理，請勿自行拆卸與分解改裝。

## 緊急處理方法

- 使用中若有冒煙或起火現象，請立即關閉電源停止使用，並送至經銷商或電洽本公司處理，切勿自行拆裝以免發生危險。
- 注意：若電源線損壞時，必須由製造廠或其服務處或具有類似資格的人員更換，以避免危險。

## 東富電器股份有限公司

台南市安平工業區新忠路11號 TEL:(06)2617105

<http://www.airmate.com.tw>

製造商: CHG Electrical Appliance Co.,LTD

## 限用物質含有情況標示

設備名稱：電扇 Equipment name FAN FOR DOMESTIC USE		型號(型式)：FS35M182RP Type designation (Type)				
單元 Unit	限用物質及其化學符號 Restricted substances and its chemical symbols					
	鉛Lead (Pb)	汞Mercury (Hg)	鎘Cadmium (Cd)	六價鉻 Hexavalent chromium (Cr <sup>+6</sup> )	多溴聯苯 Polybrominated biphenyls (PBB)	多溴二苯醚 Polybrominated diphenyl ethers (PBDE)
金屬組件	—	○	○	○	○	○
遙控器	○	○	○	○	○	○
馬達組	○	○	○	○	○	○
同步馬達	—	○	○	○	○	○
塑膠組件	○	○	○	○	○	○
電源線組、配線	○	○	○	○	○	○
電路板組	—	○	○	○	○	○

備考1. “超出0.1 wt %”及“超出0.01 wt %”係指限用物質之百分比含量超出百分比含量基準值。  
Note 1: “Exceeding 0.1 wt %” and “exceeding 0.01 wt %” indicate that the percentage content of the restricted substance exceeds the reference percentage value of presence condition.

備考2. “○”係指該項限用物質之百分比含量未超出百分比含量基準值。  
Note 2: “○” indicates that the percentage content of the restricted substance does not exceed the percentage of reference value of presence.

備考3. “—”係指該項限用物質為排除項目。  
Note 3: The “—” indicates that the restricted substance corresponds to the exemption.

備註

備註

- 為了確保您的權益，請您務必填妥本『保證書』後盡快寄回本公司(免郵資)，或上網登錄，網址為airmate.com.tw。購買日期未填寫或未蓋經銷商店章者，請檢附購買證明或發票，否則一律以產品出廠日期計算保證期。
- 1. 自購買日起保證十二個月，本公司之產品皆經過嚴密之檢查與試驗，請安心使用，在保證期間內產品因正常使用故障，本公司負責免費維修。
- 2. 本機內部之任何零件，如非本公司技術人員修裝，而使機器故障，本公司不負保證責任。
- 3. 保證期間如有下列情形之一者，不在保證範圍內，亦將酌收材料與工本費：
  - ① 未依使用說明書或本公司人員所示正確之使用方法使用，不論是故意或過失因素之故障。
  - ② 改造或變更原來構造時，所發生之故障。
  - ③ 因火災或其他天災、地變等因素所致之故障。
  - ④ 經查驗非本公司銷售之機器，無法提供保證書及經銷商簽章者。

## 請填妥下列問題

- 艾美特 14吋 (機體銀色貼紙)
- 品名：DC直流馬達遙控立地電扇 ● 型號：FS35M182RP ● 製造號碼：\_\_\_\_\_
  - 您認識本產品的資料來源為？ 報紙雜誌廣告  電視廣告  戶外廣告看板  
 網路  產品型錄  經銷商  親友介紹
  - 您選擇本產品之要點為？ 產品特性  外觀造型  銷售人員介紹  雜誌廣告  
 本公司信譽  品牌信譽
  - 您最常閱讀的雜誌為？ 財經/管理  室內設計、建築類  休閒旅遊類  
 家庭健康類  美食類  婦女類、流行時尚
  - 您是否用過其它同類產品？ 無  有，品牌為\_\_\_\_\_
  - 您的職業是： 商  軍  公  教  自由  其他
  - 您對此次購買產品之意見：\_\_\_\_\_
  - 您是否願意不定時接收新產品資訊？ 是  否
  - E-mail：\_\_\_\_\_
  - 本產品購買日期：\_\_\_\_\_年\_\_\_\_\_月\_\_\_\_\_日

經銷商：  
〈購買地點〉

**東富電器股份有限公司**

台南市安平工業區新忠路11號 TEL:(06)2617105

〈此欄務必填寫〉