

廣告回信

台南郵局登記證

台南廣字第385號

免貼郵票



購買人：  
詳細地址：  
電話：

東富電器股份有限公司收

70252

台南市南區安平工業區新忠路11號

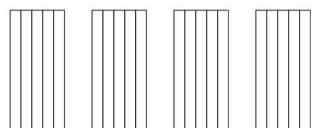

AIRMATE

使用說明書

## 艾美特 DC直流馬達節能循環扇

- 非常感謝您購買本電器產品
- 使用之前請詳閱本說明書
- 說明書內附保證書 請妥為保管

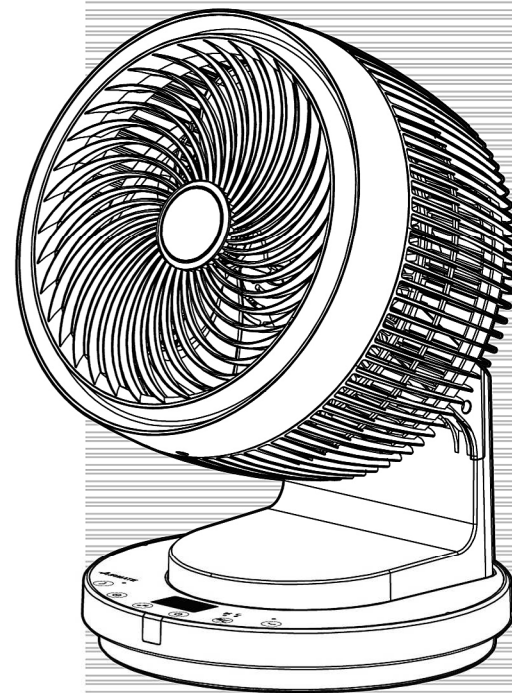

# 安全注意事項

- 使用前請檢查所使用電壓是否110V。拔出插頭前先關掉電源。

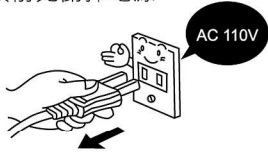

- 在拔出插頭前，請關閉電源勿用濕手拔電源插頭，以免觸電。



- 本體未安裝完成請勿插上電源。

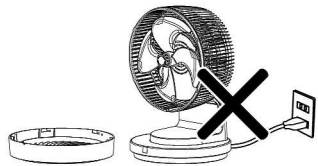

- 請勿用水直接沖洗產品或在浴室、濕氣重或有儲水的地方來使用，會造成漏電或感電的原因。

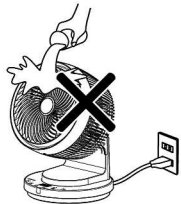

- 請勿蓋住出風口及入風口處，會造成馬達故障的原因。

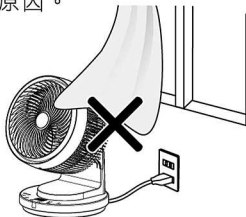

- 使用前請檢查電源線是否有損傷，使用中電源線請勿彎折、拉扯以免造成接觸不良。

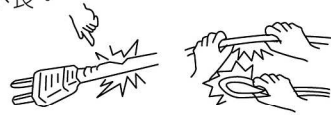

- 請勿私自分解、改造、修理以免造成觸電燒傷、而引起火災的原因，修理時請至原購買的販售店或製造廠指定之服務站詢問。

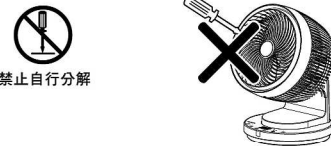

- 電扇使用時，請勿放入尖銳物及金屬物，會造成故障與觸電的危險。



- 不可在傾斜地面使用本產品，傾斜角度勿超過10°

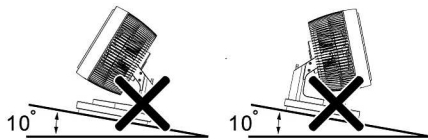

- 請勿接近有火的地方使用，造成塑膠會變形，火焰會隨風飄送有造成火災的危險。

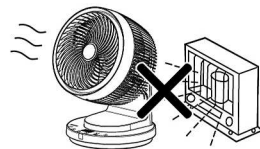

- 機器上方請勿披掛衣物、毛巾、布團等物品，以免導致產品故障。



- 不可使用在溫室或建築工地內。



- 請勿在靠近浴池、淋浴或游泳池的環境使用本產品。

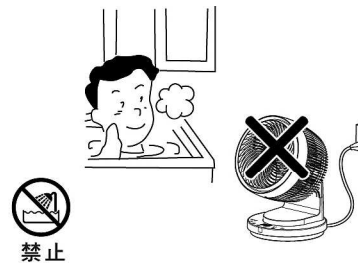

- 潮濕、高溫(35°C 以上)環境中，如有揮發性物質，請勿使用本產品，以免發生危險。

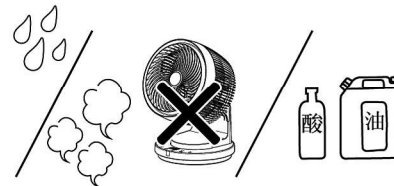

- 若電源線損壞時，必須由製造商、其服務處或具有相關資格的人員加以更換以避免危險。

- 請勿直接對著人體長時間吹拂尤其是老人與小孩，以免造成身體不適。

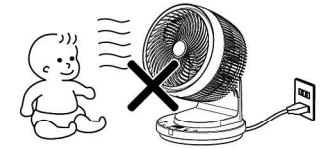

- 本機禁止橫放使用，可能會造成機器故障或其他不明原因損壞。



- 清潔與保養時，請關閉電源並將插頭拔離插座。
- 在拆卸護網前確認電扇已切斷電源。

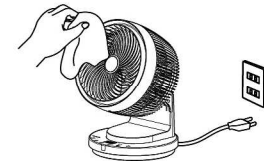

- 本電器不預期供生理、感知、心智能力、經驗或知識不足之使用者（包含孩童）使用，除非在對其負有安全責任的人員之監護或指導下安全使用。
- 孩童應受監護，以確保孩童不嬉玩電器。



## 各部零件說明

1. 前網
2. 扇葉
3. 前網固定螺絲
4. 顯示面板
5. 控制面板
6. 遙控接收處
7. 底盤
8. 後網
9. 遙控器收納槽
10. 電源線

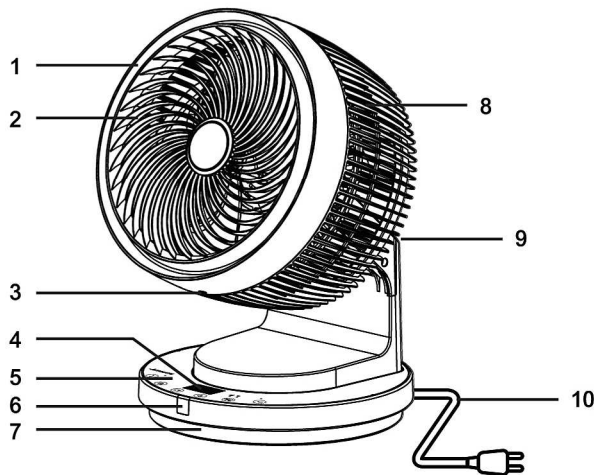

## 使用操作說明



- 循環扇在通電狀態下只可記憶關機前的風量與上下擺頭、左右擺頭功能，如需消除記憶只需將電源插頭拔離插座即可消除記憶。
- 循環扇設置蜂鳴器提示裝置（“嗶”聲提示）。
- 循環扇設置有顯示面板“自動減光省電功能”，以最後一次操作計時約15秒無操作自動進入自動減光省電功能，減光功能下所有指示燈亮度減半，按任意鍵即可恢復亮度。
- 注意：上下、左右擺頭為電子式控制只能使用控制面板與遙控器來啟動，請勿用手強制調整旋轉調整角度，以避免造成內部的同步電機故障。

- 插上電源，蜂鳴器提示裝置會“嗶、嗶”兩聲提示，所有功能指示燈、顯示面板線全亮顯示約3秒後熄滅，顯示面板會顯示目前的室內溫度，其它LED燈無任何指示。

**開/關** 在通電狀態下，按此鍵啟動，再按一次則關閉。

**風量** 本機設定有8檔風量可供調節，在運轉狀態下按此鍵可控制風量大小，風量依下圖示循環調節。

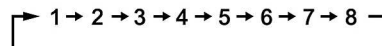

**定時** 本機設定有8小時定時，按下此鍵設定定時關機時間，顯示面板“⏰”符號與相對應的時間指示燈會亮燈顯示，定時依下圖示循環設定。

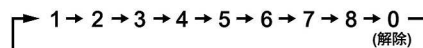

**模式** 按下此鍵即可調整“自然風”或“睡眠風”選擇，前方指示面板相對應模式的指示燈會亮燈指示，模式依下圖示循環設定。



**自然風**

在“風量”設定切換到自然風時，會依當前設定的擋位進入連續工作狀態，再按風量鍵即可調整檔位。

自然風變化 L 檔為第2檔風量、M 檔為第4檔風量、H 檔為第6檔風量，1、2 檔依 L 檔風量變化，3、4、5 檔依 M 檔風量變化，6、7、8 檔依 H 檔風量變化。

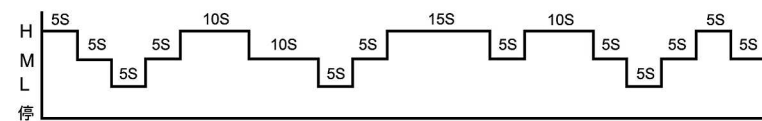

自然風 (H) S=秒 區間=105秒

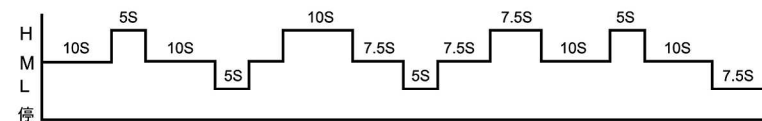

自然風 (M) S=秒 區間=105秒

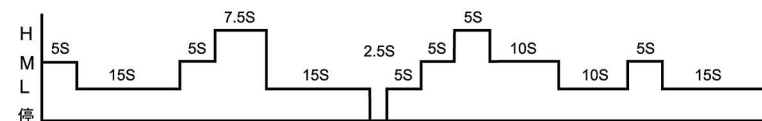

自然風 (L) S=秒 區間=105秒

## 睡眠風

在切換到“睡眠風”時，會依當前設定的擋位進入連續工作狀態，再按風量鍵即可調整檔位。

睡眠風變化 L 檔為第2檔風量、M 檔為第4檔風量、H 檔為第6檔風量，1、2 檔依 L 檔風量變化，3、4、5 檔依 M 檔風量變化，6、7、8 檔依 H 檔風量變化。

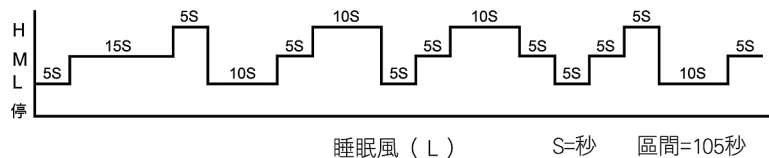
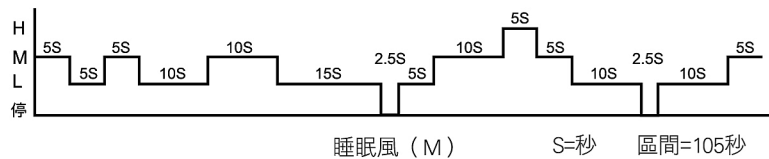
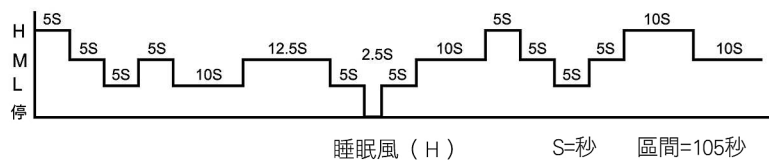

## 左右擺頭

按下此鍵即可啟動左右擺頭功能（可同時設定上下擺頭），前方指示面板相對應模式的指示燈會亮燈指示，再按一次停止左右擺頭功能。

**注意：**左右擺頭為電子式控制只能使用控制面板與遙控器來啟動，請勿用手強制調整旋轉調整角度，以避免造成內部的同步電機故障。

## 上下擺頭

按下此鍵即可啟動上下擺頭功能（可同時設定左右擺頭），前方指示面板相對應模式的指示燈會亮燈指示，再按一次停止上下擺頭功能。

**注意：**上下擺頭為電子式控制只能使用控制面板與遙控器來啟動，請勿用手強制調整旋轉調整角度，以避免造成內部的同步電機故障。

## 設置示意圖

●本電扇可幫助空氣對流循環，使用時需參照說明書的安全注意事項說明使用。

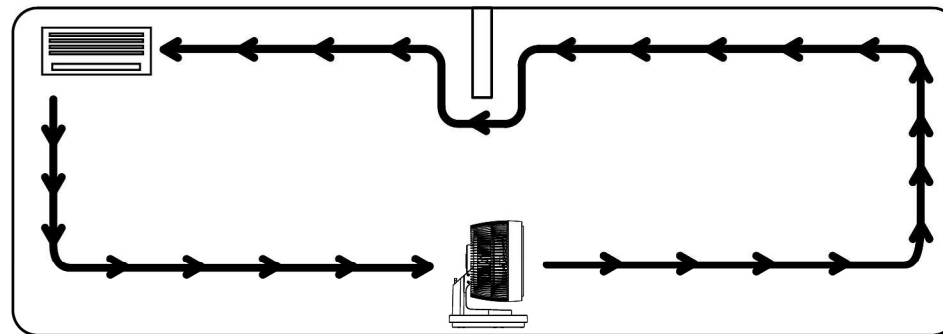
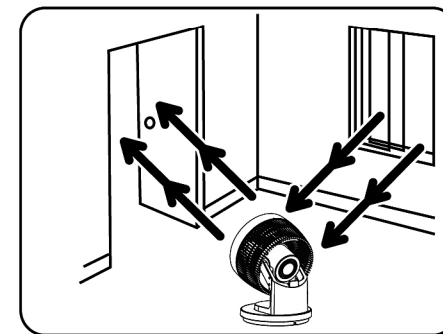
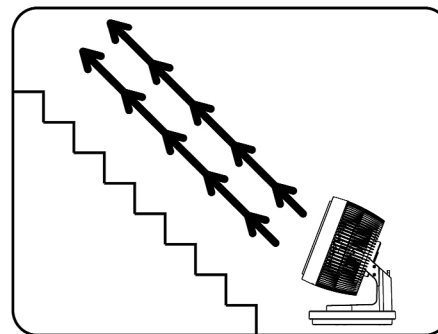
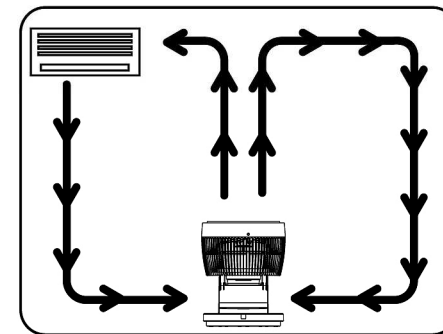
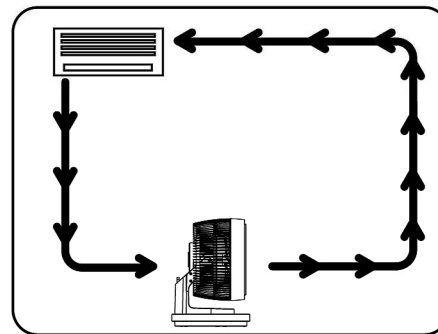

## 遙控器電池更換方法與注意事項

1. 本機有附贈電 1 顆 ( CR2032 3V ) 電池，將遙控器背面朝向自己，依下圖 ① 箭頭方向向內壓在依 ② 箭頭方向向後拉出電池盒，依圖 ③ 正確的將電池裝置到定位電池正極面朝向自己，然後依圖 ④ 箭頭方向蓋上電池蓋即可。

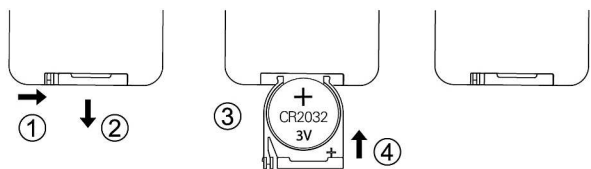

2. 不當使用電池將會造成電池液體外漏，而造成製品腐蝕，或電池破裂。

3. 電池無法使用時候，請立即取出。

4. 遙控器請勿摔落、或受到衝擊、浸水。

5. 遙控器最佳遙控距離 3 公尺以內

6. 請將遙控器的發信部對準本體的接收部操作，向著接收部以外的方向，將不會動作。

7. 遙控器的發信部和本體的接收部之間，若有障礙物的話，也會有不動作之情形。

8. 為了避免遙控器遺失，貼心設計遙控器收納槽。

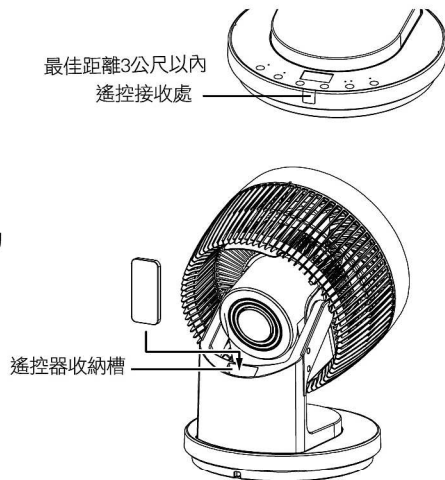

## 扇網清潔與清潔保養方法

- ◎ 注意：如需拆卸前網，請先關閉電源將插頭拔離插座，以免發生危險

- 請先按下遙控器或控制面板的上下擺頭功能，讓扇網處向上；再關閉上下擺頭功能如下圖所示，關閉電源將插頭拔離插座，用十字螺絲起子拆卸下前網固定螺絲。

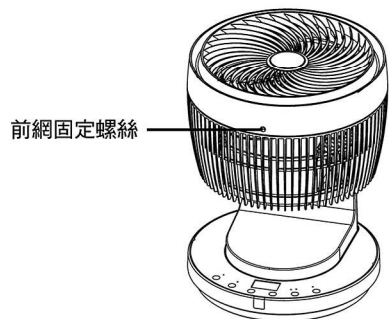

- 卸下前網固定螺絲後依下圖圖示將前網向右旋轉後再向上取下前網。

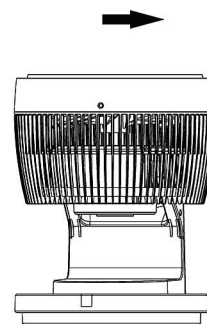

- 將葉財向右旋轉即可取下，再將扇葉一併取出，請用清水沖洗或濕布擦拭前網與扇葉，請勿使用清潔劑清洗使用柔軟的乾布將水擦乾或在陰涼通風處陰乾，不可使用日曬與烘乾以免扇葉與前網變形。

注意：後網馬達處嚴禁用水沖洗，易造成馬達生鏽故障與觸電的危險，請用吸塵器或刷子清潔灰塵。

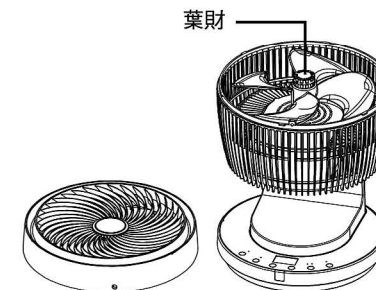

- 陰乾後的扇葉依下圖所示，將扇葉後方型缺口對準馬達軸心部位對準插入到定位即可，再將葉財向左旋轉到定位即可。

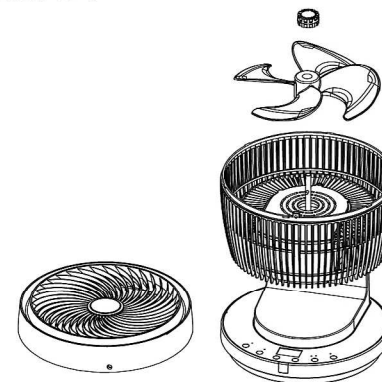

- 扇葉安裝到定位後，如下圖將前網螺絲孔向前；前網內緣的六個凹槽對準後網的六個對位點插入到定位後，再將前網向左旋轉對準後網的螺絲孔位，將前網固定螺絲鎖緊即可。

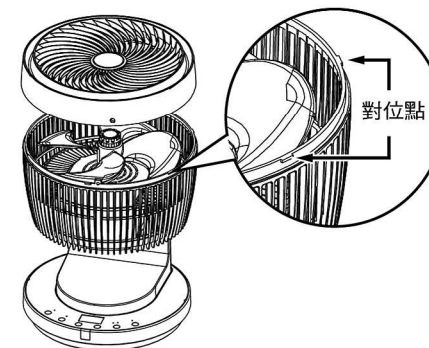

保養方法：

- 清潔保養前請先關閉電源開關，並將電源插頭拔離插座。
- 保養清潔後，按原順序將各部件裝回。
- 放置於濕氣較少的地方妥善保管。
- 本機只需做一般性外部清潔保養(濕布擦淨即可)。
- 切忌勿用水直接沖洗。
- 忌用稀釋劑、甲苯、酸性洗劑、燈油、酒精或化學抹布擦拭，以免變色或變質。



## 簡易故障排除

- 如發生下列的故障情況，請依照方法排除故障。

故障情形	故障排除方法
電扇啟動時扇葉未運轉	<ul style="list-style-type: none"><li>● 電源線插頭是否確實插在插座上，檢查是否鬆脫？請將電源插頭確實插入插座。</li><li>● 扇網是否變形或觸及扇葉？請將扇網變形部分調整。</li></ul>
遙控器使用時電扇未運轉	<ul style="list-style-type: none"><li>● 遙控器是否對準腳臺遙控器接收處，或有異物阻擋接收？請將遙控器對準腳臺遙控器接收處，清除阻擋物。</li><li>● 請檢查遙控器電池是否安裝正確？請將電池安裝正確或是更換電池。</li><li>● 遙控距離是否超過3公尺以上？最佳的遙控距離為3公尺以內，請調整遙控距離。</li></ul>
電扇啟動時有異音	<ul style="list-style-type: none"><li>● 檢查電扇組裝部位是否組裝到正確位置？請將鬆脫或未安裝好部位重新裝置到定位。</li><li>● 導風罩與扇葉是否變形？請聯絡經銷商或製造商。</li></ul>

- 如果故障情形，並非如上表所述，請立即拔掉電源插頭並聯絡經銷商或與本公司聯絡處理，請勿自行拆卸與分解改裝。

## 產品規格

額定電壓 (AC)	額定頻率 (Hz)	總額定消耗電功率 (W)
110V	60Hz	30W

本產品僅限於臺灣地區的電壓電流使用 【FOR USE IN TAIWAN ONLY.】

本產品若需報廢，請依照廢棄物清理法處理本電器。

## 緊急處理方法

- 使用中若有冒煙或起火現象，請立即關閉電源停止使用，並送至經銷商或電洽本公司處理，切勿自行拆裝以免發生危險。
- 注意：若電源線損壞時，必須由製造廠或其服務處或具有類似資格的人員更換，以避免危險。

## 東富電器股份有限公司

台南市安平工業區新忠路11號 TEL:(06)2617105

<http://www.airmate.com.tw>

# 限用物質含有情況標示

# 備註

設備名稱：電扇 Equipment name FAN FOR DOMESTIC USE		型號(型式)：FB2352R Type designation (Type)				
單元 Unit	限用物質及其化學符號 Restricted substances and its chemical symbols					
	鉛Lead (Pb)	汞Mercury (Hg)	鎘Cadmium (Cd)	六價鉻 Hexavalent chromium (Cr <sup>+6</sup> )	多溴聯苯 Polybrominated biphenyls (PBB)	多溴二苯醚 Polybrominated diphenyl ethers (PBDE)
金屬組件	—	○	○	○	○	○
遙控器	○	○	○	○	○	○
馬達組	○	○	○	○	○	○
同步馬達	—	○	○	○	○	○
塑膠組件	○	○	○	○	○	○
電源線組、配線	○	○	○	○	○	○
電路板組	—	○	○	○	○	○
<p>備考1. “超出0.1 wt %” 及 “超出0.01 wt %” 係指限用物質之百分比含量超出百分比含量基準值。                      Note 1 : “Exceeding 0.1 wt %” and “exceeding 0.01 wt %” indicate that the percentage content of the restricted substance exceeds the reference percentage value of presence condition.</p> <p>備考2. “○” 係指該項限用物質之百分比含量未超出百分比含量基準值。                      Note 2 : “○” indicates that the percentage content of the restricted substance does not exceed the percentage of reference value of presence.</p> <p>備考3. “—” 係指該項限用物質為排除項目。                      Note 3 : The “—” indicates that the restricted substance corresponds to the exemption.</p>						

