

廣 告 回 信

台南郵局登記證

台南廣字第385號

免貼郵票



電 詳 購
話 細 買
： 地 人
： 址 ：

東富電器股份有限公司收

7 0 2 5 2

台南市南區安平工業區新忠路11號

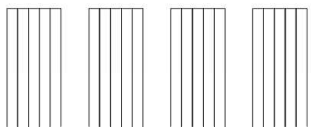

AIRMATE

FS35123R
使用說明書

艾美特 14吋
DC直流馬達節能遙控立地電扇

- 非常感謝您購買本電器產品
- 使用之前請詳閱本說明書
- 說明書內附保證書 請妥為保管



安全注意事項

- 使用前請檢查所使用電壓是否110V。拔出插頭前先關掉電源。

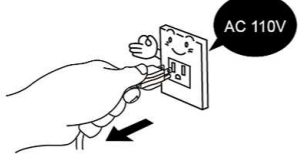

- 在拔出插頭前，請關閉電源勿用濕手拔電源插頭，以免觸電。



- 本體未安裝完成請勿插上電源。

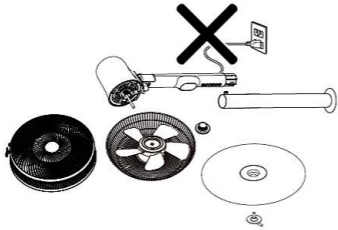

- 請勿用水直接沖洗產品或在浴室、濕氣重或有儲水的地方來使用，會造成漏電或感電的原因。

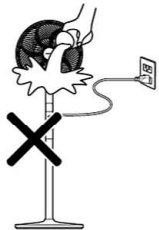

- 請勿蓋住出風口及入風口處，會造成馬達故障的原因。

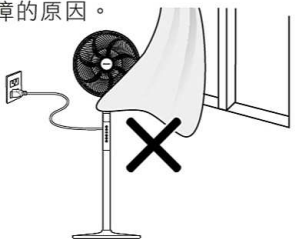

- 使用前請檢查電源線是否有損傷，使用中電源線請勿彎折、拉扯以免造成接觸不良。

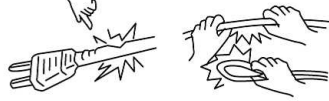

- 請勿私自分解、改造、修理以免造成觸電燒傷、而引起火災的原因，修理時請至原購買的販售店或製造廠指定之服務站詢問。



- 電扇使用時，請勿放入尖銳物及金屬物，會造成故障與觸電的危險。

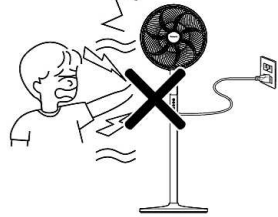

- 不可在傾斜地面使用本產品，傾斜角度勿超過10°。



- 請勿接近有火的地方使用，造成塑膠會變形，火焰會隨風飄送有造成火災的危險。

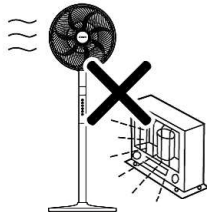

- 機器上方請勿披掛衣物、毛巾、布團等物品，以免導致產品故障。

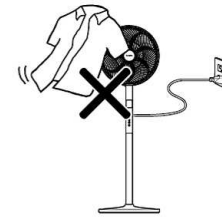

- 不可使用在溫室或建築工地內。

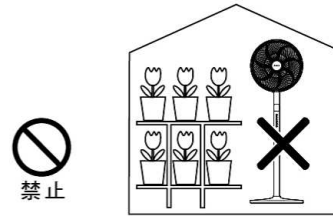

- 請勿在靠近浴池、淋浴或游泳池的環境使用本產品。

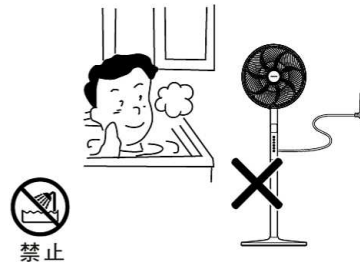

- 潮濕、高溫(35°C 以上)環境中，如有揮發性物質，請勿使用本產品，以免發生危險。

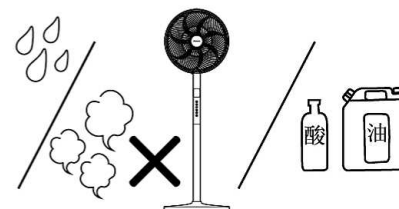

- 請勿直接對著人體長時間吹拂尤其是老人與小孩，以免造成身體不適。

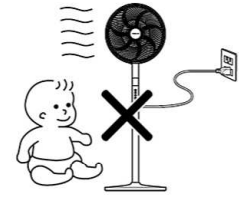

- 本機禁止橫放使用，可能會造成機器故障或其他不明原因損壞。

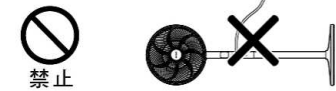

- 清潔與保養時，請關閉電源並將插頭拔離插座。
- 在拆卸護網前確認電扇已切斷電源。

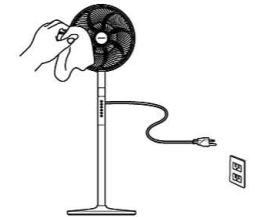

- 本電器不預期供生理、感知、心智能力、經驗或知識不足之使用者(包含孩童)使用，除非在對其負有安全責任的人員之監護或指導下安全使用。

- 孩童應受監護，以確保孩童不嬉玩電器。

- 若電源線損壞時，必須由製造商、其服務處或具有相關資格的人員加以更換以免危險。

各部零件說明

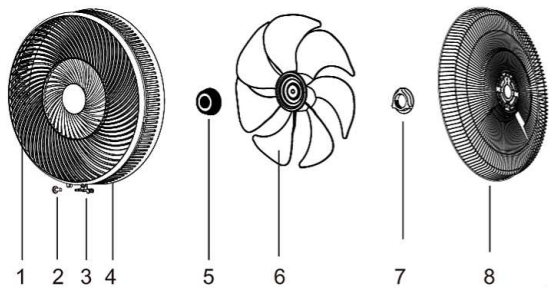

- | | | |
|----------|----------|----------|
| 1. 前網 | 10. 軸心插稍 | 19. 華司 |
| 2. 螺絲 | 11. 馬達前殼 | 20. L型螺絲 |
| 3. 網夾 | 12. 馬達後殼 | 21. 遙控器 |
| 4. 網圈 | 13. 顯示面板 | |
| 5. 扇葉固定蓋 | 14. 控制面板 | |
| 6. 扇葉 | 15. 電源線 | |
| 7. 扇網固定環 | 16. 固定螺絲 | |
| 8. 後網 | 17. 立地管 | |
| 9. 馬達軸心 | 18. 腳盤 | |

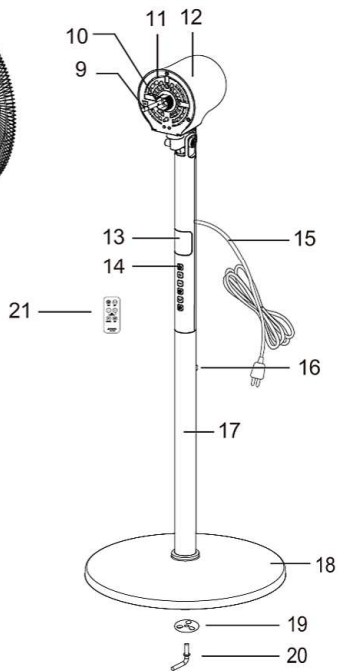

組裝方法

- 使用時請依照下列順序正確的組裝。
- 未組裝完成前請勿將電源插頭插至插座以免發生危險。
- 包裝物品請妥為保管以便儲藏時使用。

◎ 1. 腳盤與立地管組裝方法

- 先逆時鐘方向卸下立地管下方L型螺絲與固定鐵片
- 在將立地管插入腳盤中心孔
- 固定鐵片凸起處朝腳盤孔再將L型螺絲對準固定鐵片中心孔位與立地管依順時鐘方向鎖緊

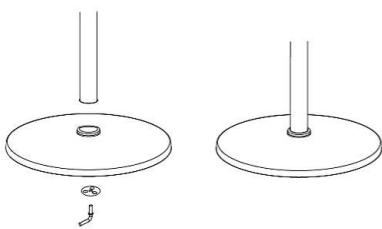

◎ 2. 本體組件與立地管組裝方法

- 將固定立地管的一字螺絲用一字起子或硬幣逆時鐘旋開
- 依下圖把本體組件對準立地管插入
- 將一字螺絲依順時鐘方向旋緊固定牢固

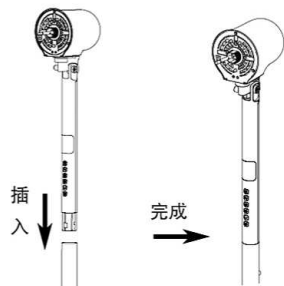

◎ 2. 後網組裝方法

- 依右圖圖示先將固定在馬達前殼上的扇網固定環依逆時鐘方向取下，將後網的兩處凹槽對準馬達前殼兩處凸點，將扇網固定環依順時鐘方向旋緊即可。

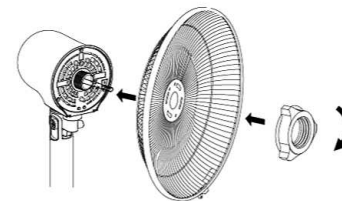

◎ 3. 扇葉組裝方法

- 依右圖圖示將扇葉插入馬達軸心，扇葉背部凹槽對準軸心插稍壓入至底必須完全吻合，將扇葉固定蓋對準馬達軸心，將扇葉固定蓋依逆時鐘方向旋緊確實固定。

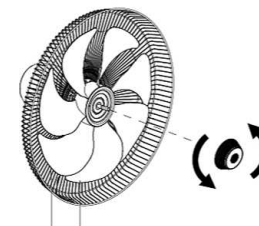

◎ 4. 前網組裝方法

- 將前網掛鉤掛入後網正上方，將網圈確實裝入後網全周使前後網完全吻合，將前網網圈下的固定網夾壓入扣住後網，鎖緊網夾螺絲閉鎖住前後網。

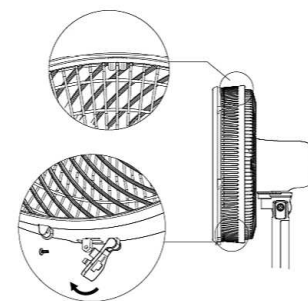

前網拆卸方法

注意：如需拆卸前網，請先關閉電源將插頭拔離插座，以免發生危險。

- 請先用一字螺絲起子鬆開螺絲，依右邊圖示①標示的箭頭方向扳開網夾，在依照右邊圖示②標示箭頭方向扳開網圈，依圖示③沿著網圈邊緣扳開網圈，即可拆下前網。

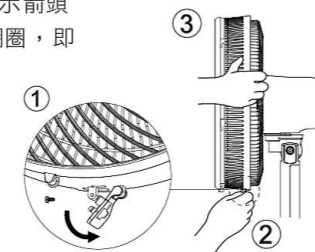

使用操作說明



控制面板

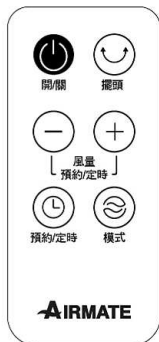

遙控器

- 本風扇具有記憶功能，電扇在通電狀態下可記錄上次關機前除定時與睡眠風功能外的其餘工作狀態，如需消除記憶只需將電源插頭拔離插座即可消除記憶。
- 本風扇設置有自動熄屏功能，45秒無任何操作自動熄屏，如需喚醒按壓任意一鍵即可。
- 本風扇設置有蜂鳴器提示裝置（“嗶”聲提示）。

開/關 在通電狀態下，按 **開/關** 鍵啟動風扇。
第一次開機時風扇設定在 1 6 檔啟動，蜂鳴器會同步發出“嗶嗶”提示音，表示風扇已進入工作狀態。在工作狀況下按“開/關”鍵會有“嗶”提示音，此時會關閉所有功能，風扇即進入待機狀。若風扇一直處於通電狀態再次開機時會自動記憶上次關機時設定的檔位。

風量 本風扇設定有 3 2 檔風量，開機狀態按壓控制面板的 **+** 鍵與 **-** 鍵可增加風量與減弱風量，依風量增減蜂鳴器會同步發出“嗶”提示音，風量依下圖圖示循環改變。再開機狀態下，遙控器操作按下 **+** 鍵可增強風量，按 **-** 鍵可減弱風量。

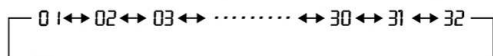

模式 本風扇設定有自然、睡眠、AI智能三種模式選擇，按下 **模式** 鍵，模式順序依下圖圖示循環改變。



自然 自然模式是模擬大自然之風吹拂效果，自然模式在開機狀態下按 **模式** 鍵可選擇自然模式，自然風風速分為 1~5 檔，在開機狀態下按下控制面板的 **+** 鍵與 **-** 鍵可增加風量與減弱風速，風速依下圖圖示循環改變。

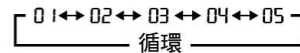

睡眠 睡眠模式是模擬睡眠中所需的舒適吹拂效果幫助入眠，睡眠模式在開機狀態下按 **模式** 鍵可選擇睡眠模式，睡眠風分為 1~5 檔，在開機狀態下按下控制面板的 **+** 鍵與 **-** 鍵可增加風速與減弱風速，風速依下圖圖示循環改變。
啟動睡眠風剛設定時與自然風模式相同，每半小時自動降低一檔，直到降為最低檔自然風。

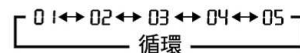

自然風與睡眠風 1~5 檔模式圖表

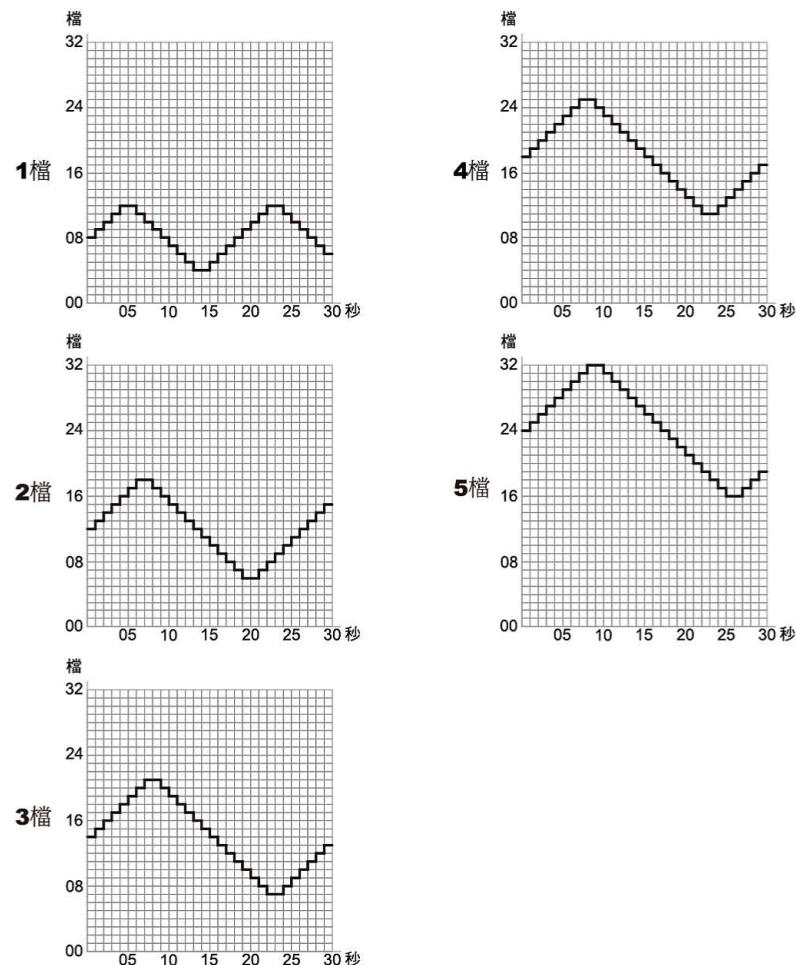





AI 智能 以進入智能模式前所設定的風量（或使用者自行設定的風量）對應當前環境溫度開始運轉當環境溫度每下降或上升 1℃ 時，風量自動下降或上升 2 檔，隨溫度上升風量升高到最高檔即不再升檔，隨溫度下降風量降至最低檔不再降檔，按模式鍵退出智能模式時風量默認當前運轉風量

預約定時





預約開機

關機狀態使用：

本風扇可設定 1 5 小時預約開機，同時可設定模式、風量、擺頭。在關機狀態按下  預約定時 鍵後按下控制面板的  鍵與  鍵可增加開機時間與減少開機時間，預約開機時間依下圖圖示循環改變。在關機狀態下，遙控器操作按下  預約定時 可增加預約時間，按  預約定時 可減少預約時間。

定時關機

開機狀態使用：

本風扇可設定 1 5 小時定時關機，同時可設定模式、風量、擺頭。在開機狀態按下  預約定時 鍵後按下控制面板的  鍵與  鍵可增加關機時間與減少關機時間，定時關機時間依下圖圖示循環改變。在開機狀態下，遙控器操作按下  預約定時 可增加關機時間，按  預約定時 可減少關機時間。

01 ↔ 02 ↔ 03 ↔ 04 ↔ 05 ↔ …… ↔ 13 ↔ 14 ↔ 15

擺頭

在開機的狀態，按下此鍵可控制風扇左右擺頭，在按此鍵擺頭功能停止。

注意：左右擺頭為電子式控制只能使用控制面板與遙控器來啟動，請勿用手強制調整旋轉調整角度，以避免造成內部的同步電機故障。

2. 長期不使用時，請將鋰電池取出另外存放。
3. 請勿充電，或將遙控器靠近火源。
4. 請勿將遙控器放置太陽直射或溫度高於60度之場所。
5. 請勿將遙控器放置水中或潮溼之場所。
6. 鋰電池無法使用時候，請立即取出。
7. 遙控器請勿摔落、或受到衝擊。
8. 遙控器可收納於腳盤上的收納處，以避免遺失。
9. 遙控器最佳遙控距離 3 公尺以內。
10. 請勿拆解、敲擊或改裝電池，易導致遙控器短路發生危險。
11. 請將遙控器的發信部對準本體的接收部操作，向著接收部以外的方向，將不會動作。
12. 遙控器的發信部和本體的接收部之間，若有障礙物的話，也會有不動作之情形。



角度調整說明

注意：左右擺頭為電子式控制只能使用控制面板與遙控器來啟動，請勿用手強制調整旋轉調整角度，以避免造成內部的同步電機故障。

俯仰角度調節：
直接拉取或壓下馬達前殼提把即可控制上下調整俯仰角度。

擺頭調節：
● 按下擺頭鍵，風扇開始左右擺頭。
● 再次按下擺頭鍵，風扇停止左右擺頭。

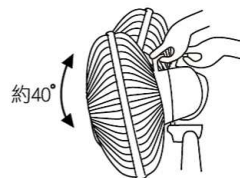

遙控器電池更換方法與注意事項

1. 本機使用(CR2032 3V) 電池，將遙控器背面朝向自己，依①箭頭方向向內壓在依②箭頭方向向後拉出電池盒，依圖③正確的將電池裝置到定位電池正極面朝向自己，然後依圖④箭頭方向蓋上電池蓋即可。

注意：請正確安裝電池，當遙控器無法使用時，請檢查電池是否安裝方式正確。

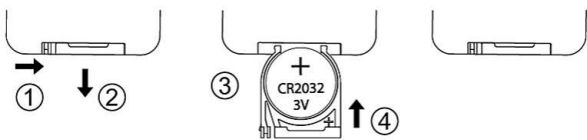

產品規格

電壓 (AC)	頻率 (Hz)	消耗功率 (W)
110V	60Hz	28 W

- 本產品僅限於臺灣地區的電壓電流使用 【FOR USE IN TAIWAN ONLY.】
- 本產品若需報廢，請依照廢棄物清理法處理本電器。

清潔保養方法

保養方法：

- 清潔保養前請先關閉電源開關，並將電源插頭拔離插座。
- 保養清潔後，按原順序將各部件裝回。
- 放置於濕氣較少的地方妥善保管。
- 本機只需做一般性外部清潔保養（濕布擦淨即可）。
- 切忌用水直接沖洗。
- 忌用稀釋劑、甲苯、酸性洗劑、燈油、酒精或化學抹布擦拭，以免變色或變質。

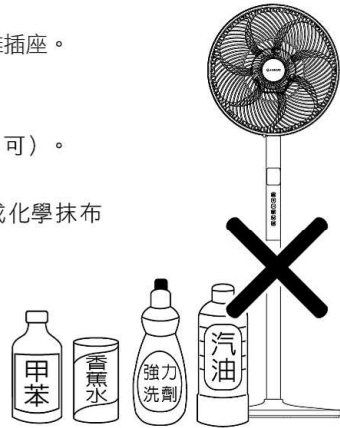

簡易故障排除

- 如發生下列的故障情況，請依照方法排除故障。

故障情形	故障排除方法
電扇啟動時扇葉未運轉	<ul style="list-style-type: none"> ● 電源線插頭是否確實插在插座上，檢查是否鬆脫？請將電源插頭確實插入插座。 ● 扇網是否變形扇葉觸及扇葉？請將扇網變形部分調整。
遙控器使用時電扇未運轉	<ul style="list-style-type: none"> ● 遙控器是否對準腳臺遙控器接收處，或有異物阻擋接收？請將遙控器對準腳臺遙控器接收處，清除阻擋物。 ● 請檢查遙控器電池是否安裝正確？請將電池安裝正確或是更換電池。 ● 遙控距離是否超過3公尺以上？最佳的遙控距離為3公尺以內，請調整遙控距離。
電扇啟動時有異音	<ul style="list-style-type: none"> ● 扇葉是否確實裝入馬達軸心？請確認扇葉背部溝槽與馬達軸心插稍是否完全吻合。 ● 扇網是否變形或觸及扇葉？請將扇網變形部分調整。 ● 檢查電扇組裝部位是否組裝到正確位置？請將鬆脫或未安裝好部位重新裝置到定位。

- 如果故障情形，並非如上表所述，請立即拔掉電源插頭並聯絡經銷商或與本公司聯絡處理，請勿自行拆卸與分解改裝。

緊急處理方法

- 使用中若有冒煙或起火現象，請立即關閉電源停止使用，並送至經銷商或電洽本公司處理，切勿自行拆裝以免發生危險。
- 注意：若電源線損壞時，必須由製造廠或其服務處或具有類似資格的人員更換，以避免危險。

限用物質含有情況標示

設備名稱：電扇 Equipment name FAN FOR DOMESTIC USE		型號(型式)：FS35123R Type designation (Type)				
單元 Unit	限用物質及其化學符號 Restricted substances and its chemical symbols					
	鉛Lead (Pb)	汞Mercury (Hg)	鎘Cadmium (Cd)	六價鉻 Hexavalent chromium (Cr ⁺⁶)	多溴聯苯 Polybrominated biphenyls (PBB)	多溴二苯醚 Polybrominated diphenyl ethers (PBDE)
金屬組件	—	○	○	○	○	○
遙控器	○	○	○	○	○	○
馬達組	○	○	○	○	○	○
同步馬達	—	○	○	○	○	○
塑膠組件	○	○	○	○	○	○
電源線組、配線	○	○	○	○	○	○
電路板組	—	○	○	○	○	○

備考1. “超出0.1 wt %”及“超出0.01 wt %”係指限用物質之百分比含量超出百分比含量基準值。
Note 1: “Exceeding 0.1 wt %” and “exceeding 0.01 wt %” indicate that the percentage content of the restricted substance exceeds the reference percentage value of presence condition.

備考2. “○”係指該項限用物質之百分比含量未超出百分比含量基準值。
Note 2: “○” indicates that the percentage content of the restricted substance does not exceed the percentage of reference value of presence.

備考3. “—”係指該項限用物質為排除項目。
Note 3: The “—” indicates that the restricted substance corresponds to the exemption.

備註

備註

