

oceanrich

www.oceanrich.tw

總代理 / 進口商 (委製廠商): 東富電器股份有限公司
地址 : 702 台南市安平工業區新忠路 11 號
服務電話 : 06-2617105

oceanrich

產品使用說明書

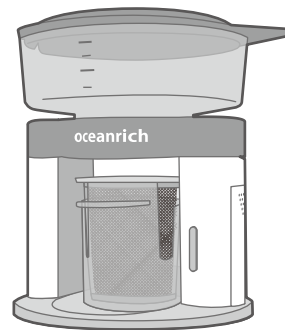

型號 : S3 Plus+

濾掛 / 手沖旋轉咖啡機

使用之前請詳閱本說明書

清潔、收納

1. 清潔之前

▲ 注意 請勿用水直接沖洗本體，會有漏電、故障發生。

- 儲藏本產品時，請先將咖啡、髒污等清洗乾淨後再進行收納。
- 請不要使用去污粉、稀釋劑等化學物品。
- 本體以外的部品，請使用食用清潔劑清洗、晾乾。
- 本產品所有部件，請不要使用洗碗機清洗。
- 清洗金屬濾網時，請不要用鋼刷等堅硬清潔用具用力刷洗，會有破損的可能。



2. 本體清潔

請使用柔軟的濕布擦拭。



3. 收納

長時間不使用時，請取出電池妥善保管於陰涼處。

產品規格

型號	S3 Plus*
品名	濾掛 / 手沖旋轉咖啡機
電源	1.5V AAA 四號電池 x2 (建議使用全新鹼性電池)
產品尺寸	約 W115xD130xH140 (mm)
重量	約 0.23kg(不含電池)
附屬	咖啡粉計量勺、濾網、絨布袋
材質	本體、底盤：ABS 咖啡濾網架、水箱：Tritan 水箱蓋、計量勺：PP 濾網：不鏽鋼 (SUS304)

* 產品規格如有變更，恕不另行通知。

安全注意事項

使用此產品前，請先閱讀本使用說明書，避免造成故障或意外發生。

- 請勿將本機靠近火源。
會導致產品變形或爆炸的可能性。
- 請不要將產品放置在不平的場所，或者震動的場所，以及架子等高處。
本體掉下來時，會導致產品故障或者人員受傷的可能性。
- 使用本產品目的以外的用途不要使用。
會導致產品故障或者人員受傷的可能性。
- 請不要敲打、摔落、強力衝擊本產品。
會導致產品故障的可能性。
- 裝水的水箱內不可以裝水以外的液體（例如牛奶，果汁等）。
會導致產品故障的可能性。
- 水箱內請倒入適量的水，不可多裝。
會導致開水溢出，造成燙傷的可能性。
- 濾網內請放入適量的咖啡粉，不可多裝。
會導致咖啡溢出濾網，造成燙傷的可能性。
- 在煮咖啡時，請不要將咖啡濾網架或者水箱移開。
會導致咖啡或者開水溢出，造成燙傷的可能性。
- 在煮咖啡時，請不要移動本體。
會導致水箱掉出，造成燙傷的可能性。
- 清潔產品時，請不要使用尼龍刷、鋼刷或者砂紙擦拭。
會造成產品割傷、變形或破損的可能性。
- 清潔產品時，請不要直接用水沖洗本體。
會導致產品故障。
- 使用後，請每次都要做清潔。
殘留的咖啡有可能會造成產品腐蝕，變質的可能性。
- 修理技術員以外，請絕對不可以隨意拆機、改造。
會有可能導致起火，產品動作異常會導致導電，受傷等情況。
- 沾水的手請不要拆裝電池。
會有可能導電，短路受傷的危險。
- 清洗時或者長時間不使用時，請務必將電池取出。

各部件名稱

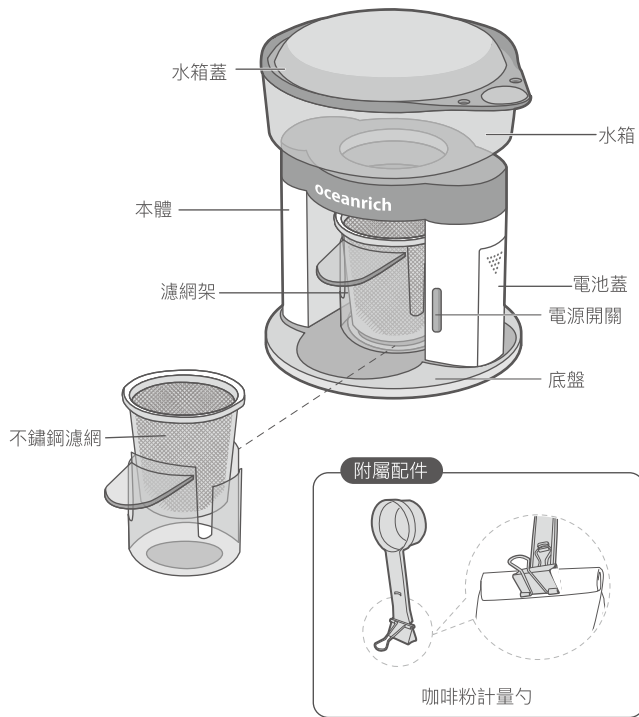

使用方法

11. 切斷電源



12. 將本機拿離杯子

先將水箱蓋拿起並翻轉 180° 放置於桌面上，將本機拿起放置於水箱蓋上。

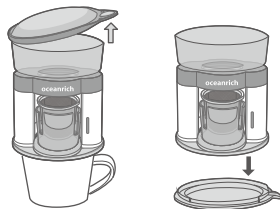

13. 咖啡完成

本機無保溫功能，完成沖泡後，請盡快飲用。

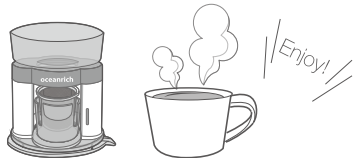

使用方法

9. 打開開關，將開水倒進水箱並蓋上水箱蓋

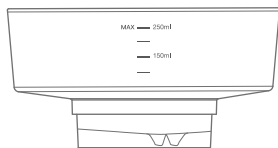

請修改成繁體

▲ 注意 請修改成繁體

- 加開水時，請勿超過最高水位線，會導致開水溢出，造成燙傷的可能。

10. 萃取咖啡的過程

待咖啡滴漏結束後即完成。

▲ 注意

- 水箱旋轉時，請不要強制停止水箱旋轉，會導致故障。
- 煮咖啡時，請不要移動本體、水箱或濾網架，會造成開水以及咖啡溢出，導致燙傷。
- 本產品設有定時裝置，每 5 分鐘會自動停止。若欲重新啟動，輕按開關按鈕即可重新啟動。

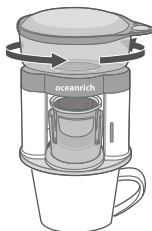

使用方法

1. 安裝電池

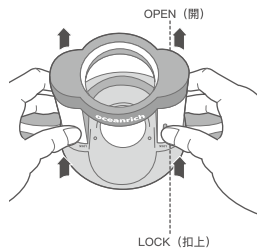

▲ 注意

- 安裝電池時，請注意 + - 極是否安裝正確。
- 請使用正規品牌全新鹼性電池，否則可能影響產品使用效果。

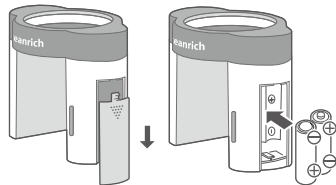

2. 初次使用前，清洗部件

使用中性洗劑將水箱、水箱蓋、濾網架、濾網和咖啡勺洗淨。晾乾後再使用。

▲ 注意

- 請勿用水直接沖洗本體。
- 請勿使用洗碗機清洗任何部件。

3. 在咖啡濾網架內放入濾掛式咖啡或不鏽鋼濾網

① 咖啡濾掛包

打開咖啡濾掛包，將掛耳處扣於濾網架預留掛扣處

② 不鏽鋼濾網

輕捏濾網架上端，使濾網架固定於不鏽鋼濾網凹槽

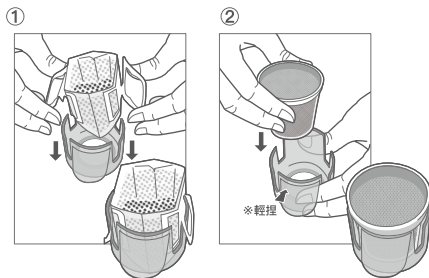

使用方法

4. 將咖啡粉放入濾網中

將 1 平勺咖啡粉舀進濾網內 (Max: 10g), 並輕晃濾網, 使咖啡粉表面水平均勻分佈。

※使用已填充的咖啡濾掛包請跳過此步驟

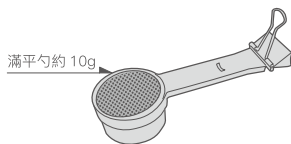

咖啡粉中細研磨

5. 將本體扣緊於底盤

將本體底部凹槽對準底盤凸起卡扣, 兩側放置於底盤卡扣處, 一邊靠在 OPEN 位置, 向 LOCK 方向推進, 即扣上。

▲ 注意

- 請務必確認本體與底盤扣緊後再使用, 否則會造成使用過程中本體與底盤分離、咖啡傾倒等情況。

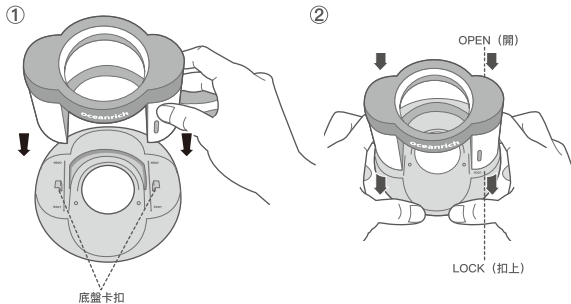

使用方法

6. 將濾網架放置於底盤上

▲ 注意

- 放置濾網架時, 請務必確認濾網架正確放置於底盤預留孔位, 否則會導致開水溢出, 有造成燙傷的可能性。

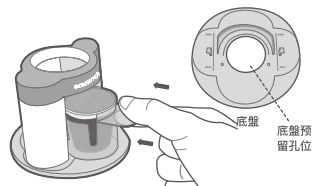

7. 將水箱放置於本體上

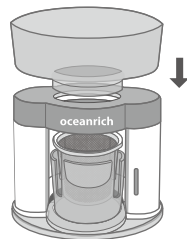

8. 將水箱及本體放置於杯子上

※本產品適合放置於口径範圍 55~110 mm 的杯子

▲ 注意

- 請勿在不平穩的場所使用本產品, 否則會導致產品滑落, 有造成產品或所使用杯子破損的可能性。

